

AQUAPHOR®

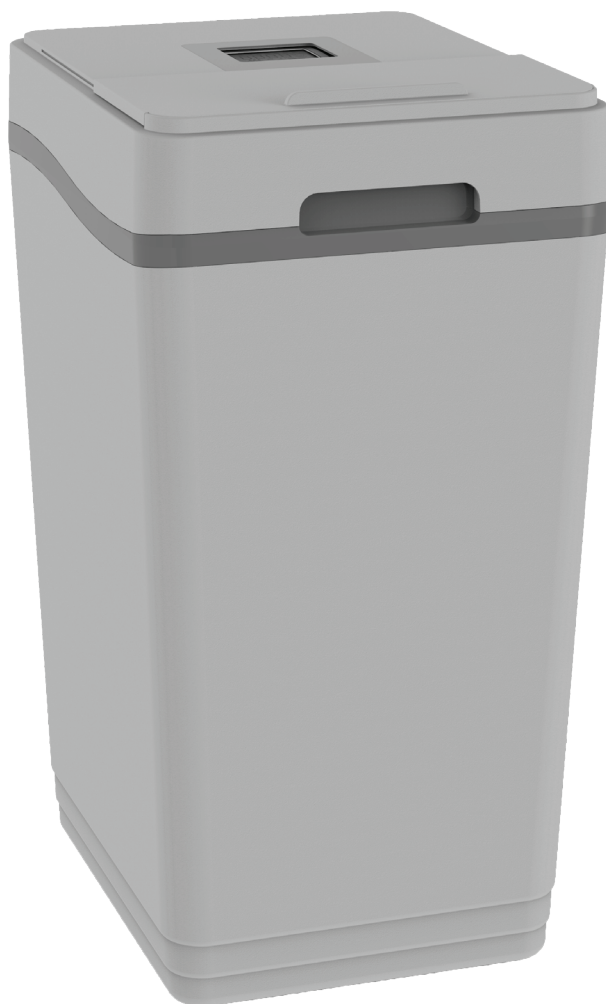

MODEL
A800 | A1000

Wersja 2.1.PL

Instrukcja obsługi i montażu

10-letnia ograniczona gwarancja

Aby objąć ten sprzęt gwarancją, karta rejestracji gwarancyjnej musi zostać wypełniona i zwrócona przez użytkownika do firmy AQUAPHOR® w ciągu 30 dni od instalacji.

Zakres gwarancji

Dla kogo przedłużona jest gwarancja

Niniejsza gwarancja jest wydawana pierwszemu użytkownikowi w pierwotnej lokalizacji i nie można jej przenosić na inne miejsca ani na kolejnych właścicieli systemu.

W CELU OBJĘCIA SPRZĘTU GWARANCJĄ, KARTA REJESTRACYJNA MUSI BYĆ WYPEŁNIONA I ZWRÓCONA PRZEZ ORYGINALNEGO WŁAŚCICIELA DO AQUAPHOR® W CIĄGU 30 DNI OD INSTALACJI.

Zakres gwarancji

Niniejsza ograniczona gwarancja obejmuje system AQUAPHOR dostarczony do pierwszego właściciela w pierwotnej lokalizacji, gdy system jest przeznaczony do użytku osobistego, rodzinnego lub domowego. Ma na celu pokrycie wad występujących w wykonaniu urządzenia lub jego wadliwej pracy.

Gwarancja

AQUAPHOR® gwarantuje, że po otrzymaniu od pierwotnego właściciela części mechanicznej lub elektronicznej, która okaże się wadliwa pod względem materiałowym lub wykonawczym, AQUAPHOR® naprawi lub wymieni wadliwy element przez 3 lata od daty pierwotnego montażu. Złoże filtracyjne nie podlega gwarancji.

AQUAPHOR® gwarantuje, że po otrzymaniu od pierwotnego właściciela każdego zbiornika na media, głównego zaworu sterującego i zbiornika solanki, w których wykryto wady materiałowe lub produkcyjne, AQUAPHOR® naprawi lub wymieni wadliwy element przez okres 10 lat od daty pierwotnego montażu.

Uszkodzone części należy zwrócić do AQUAPHOR® z podaniem numeru seryjnego urządzenia i daty oryginalnej instalacji, a części zamienne zostaną zwrócone przez AQUAPHOR® pierwotnemu właścicielowi kurierem.

Dalsze wyłączenia i ograniczenia gwarancji

NIE ISTNIEJĄ INNE WARUNKI GWARANCJI NIŻ TE OPISANE W NINIEJSZYM DOKUMENCIE GWARANCYJNYM.

Niniejsza gwarancja nie obejmuje kosztów serwisu i robocizny poniesionych w związku z usunięciem awarii i wymiany wadliwej części. AQUAPHOR® nie ponosi odpowiedzialności ani nie pokrywa kosztów serwisu lub robocizny poniesionych w związku z niniejszą gwarancją.

W przypadku, gdy woda zasilająca urządzenie zawiera piasek, żelazo ponad standard pracy urządzenia, bakterie, algi, siarkowodór, substancje organiczne lub inne nietypowe substancje, o ile w specyfikacji urządzenia nie podano, że system jest w stanie poradzić sobie z tymi substancjami, należy zastosować inne specjalne metody uzdatniania wody, aby usunąć te substancje przed wprowadzeniem ich do urządzenia. W przeciwnym razie AQUAPHOR® nie będzie miał żadnej odpowiedzialności i zobowiązań wynikających z niniejszej gwarancji.

Niniejsza gwarancja nie obejmuje uszkodzeń części lub części systemu powstałych z przyczyn takich jak pożar, wypadki, zamarzanie lub nierozsądne użytkowanie, nadużywanie lub zaniedbanie przez właściciela.

Niniejsza gwarancja nie obejmuje uszkodzeń części lub części systemu wynikających z niewłaściwej instalacji. Wszystkie połączenia hydrauliczne i elektryczne powinny być wykonane zgodnie ze wszystkimi lokalnymi przepisami oraz instrukcjami instalacji dostarczonymi wraz z systemem. Gwarancja nie obejmuje uszkodzeń powstałych w wyniku zastosowania nieodpowiedniej lub wadliwej instalacji wodno-kanalizacyjnej; nieodpowiedniego lub wadliwego zaopatrzenia w wodę lub ciśnienia; nieodpowiedniego lub wadliwego okablowania elektrycznego domu; niewłaściwego napięcia, obsługi elektrycznej lub połączeń elektrycznych; lub naruszenia obowiązujących przepisów budowlanych, hydraulicznych lub elektrycznych, rozporządzeń lub regulacji.

NINIEJSZA GWARANCJA NIE OBEJMUJE SZKÓD PRZYPADKOWYCH, WYNIKOWYCH LUB WTÓRNYCH.

WSZELKIE DOROZUMIANE GWARANCJE NA PRODUKT OPISANY W NINIEJSZEJ GWARANCJI NIE BĘDĄ OBOWIĄZYWAĆ PO WYGAŚNIĘCIU NINIEJSZEJ GWARANCJI.

Żaden sprzedawca, agent, przedstawiciel ani inna osoba nie jest upoważniona do rozszerzenia niniejszej ograniczonej gwarancji.

Niektóre kraje nie zezwalają na ograniczenie okresu obowiązywania gwarancji dorozumianej ani na wyłączenie lub ograniczenie szkód przypadkowych lub wynikowych, dlatego powyższe ograniczenia i wyłączenia mogą nie mieć zastosowania w ich przypadku. Niniejsza gwarancja daje użytkownikowi określone prawa i może on mieć również inne prawa, które różnią się w zależności od kraju.

Procedury reklamacyjne

Wszelkie wady objęte niniejszą gwarancją powinny być niezwłocznie zgłaszane do:

Aquaphor Poland Sp. z o.o.
ul. Kijowska 7, lok. U1, 03-743 Warszawa.
tel: +48 22 870 24 32, biuro@aquaphor.pl

Pisząc o usterkach, należy podać imię i nazwisko, numer telefonu i adres pierwotnego właściciela, numer seryjny i numer modelu produktu oraz datę zakupu. (Informacje te powinny znajdować się w części "Informacje ogólne" na początku instrukcji). AQUAPHOR® zastrzega sobie prawo do wymiany wadliwych części na dokładne duplikaty lub ich odpowiedniki.

Prosimy o kontakt z naszym działem obsługi klienta pod numerem +48 22 250 23 33 lub pod adresem e-mail serwis@aquaphor.pl

Ograniczenia w gwarancji	2
Informacje o właścicielu	4
Przed rozpoczęciem pracy	6
Montaż	10
Budowa i części zamienne	20
Rozwiązywanie problemów	22
Specyfikacja	25

Informacje ogólne



Gratulujemy wyboru urządzenia do uzdatniania wody AQUAPHOR! Już wkrótce Ty i Twoja rodzina będziecie mogli cieszyć się czystą, przejrzystą wodą. Skorzystaj z niniejszego przewodnika, aby uzyskać jak najwięcej korzyści z użytkowania urządzenia. Pierwsze kilka stron może okazać się najbardziej pomocne w rozwiązaniu Państwa problemów. Jeśli masz problemy z działaniem urządzenia, zobacz Rozwiązywanie problemów na końcu tej instrukcji lub skontaktuj się z naszym działem obsługi klienta pod numerem +48 22 250 23 33 lub pod adresem e-mail serwis@aquaphor.pl



Ostrzeżenie: To urządzenie może być stosowane wyłącznie do wody pitnej.



Producent zastrzega sobie prawo do wprowadzania zmian w specyfikacji i produktach bez wcześniejszego powiadomienia. Niniejsza instrukcja dotyczy instalacji, obsługi i konserwacji następujących modeli urządzeń do uzdatniania wody:

• **A800**

• **A1000**

W celu uzyskania dalszych informacji na temat części i serwisu prosimy o kontakt:

AQUAPHOR Poland Sp. z o.o.

ul. Kijowska 7, lok. U1,

03-743 Warszawa.

+48 22 250 23 33

www.aquaphor.pl

Dla właściciela

Data instalacji:	
Model:	
Numer seryjny:	
Twardość wody:	
Żelazo:	
pH:	
Ciśnienie wody:	
Temperatura wody:	

Numer seryjny znajduje się na lewym przednim panelu pomocniczym.
* Nie wymagane dla wody wodociągowej.

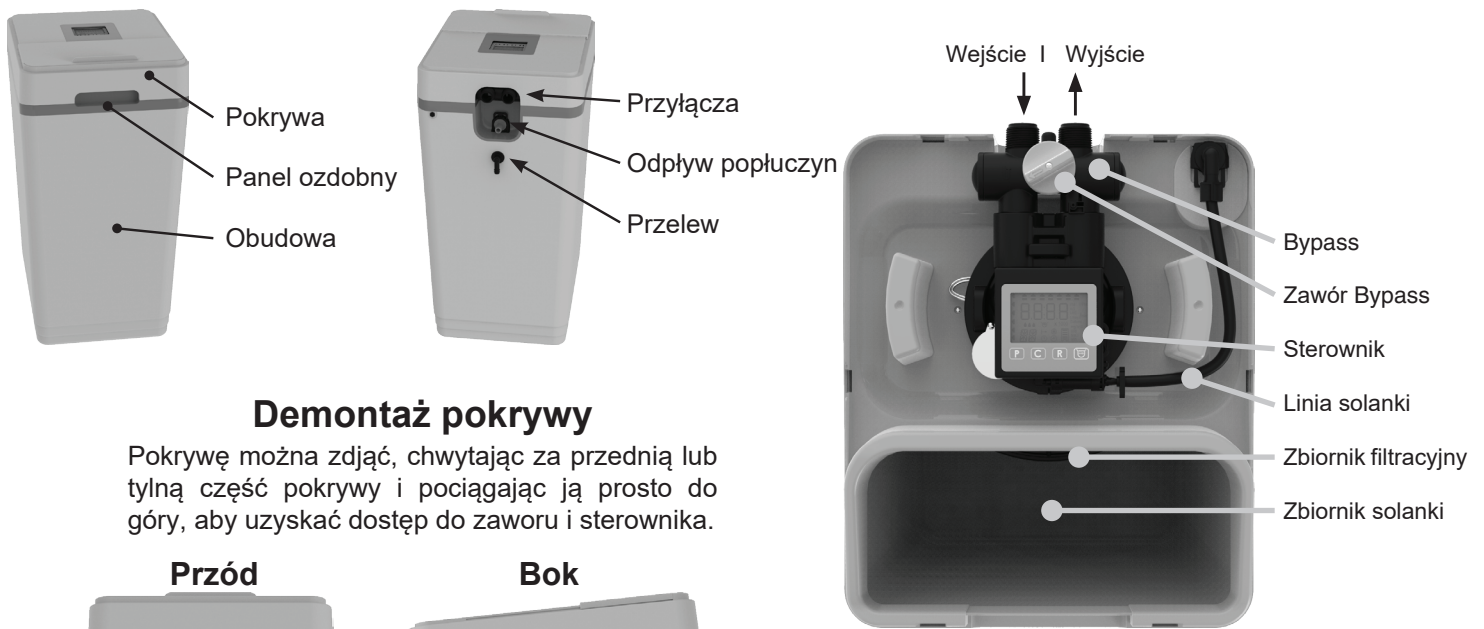

Demontaż pokrywy

Pokrywę można zdjąć, chwytając za przednią lub tylną część pokrywy i pociągając ją prosto do góry, aby uzyskać dostęp do zaworu i sterownika.

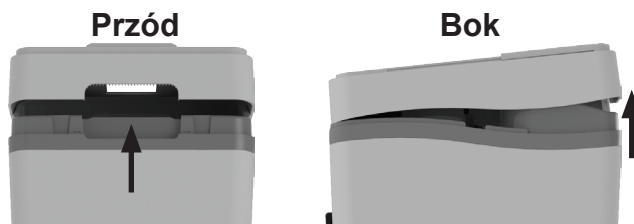

Ustawienie zaworu Bypass

Zawór obejściowy (By-pass) może odłączyć urządzenie w przypadku jego awarii lub wycieku. Może on również umożliwić wykorzystanie nieuzdatnionej wody do podlewania roślin, krzewów lub trawników..

Zawór obejściowy jest przymocowany do głównego zaworu sterującego. (patrz Rysunek 1) Aby włączyć zawór obejściowy, należy zlokalizować szare pokrętło na górze zaworu obejściowego. Przekręć pokrętło w kierunku przeciwnym do ruchu wskazówek zegara, aż do oporu. Urządzenie zostanie ominięte, a cała woda dostarczana do domu będzie wodą surową, nieuzdatnioną. Aby zapobiec przedostawaniu się nieoczyszczonej wody do domu, nie należy używać wody w domu, gdy urządzenie jest w trybie obejścia. Upewnij się, że urządzenie powróci do trybu serwisowego po naprawieniu urządzenia lub zakończeniu korzystania z nieuzdatnionej wody, przekręcając szare pokrętło zgodnie z ruchem wskazówek zegara do oporu.

Rysunek 1: Zawór obejścia (Bypass)

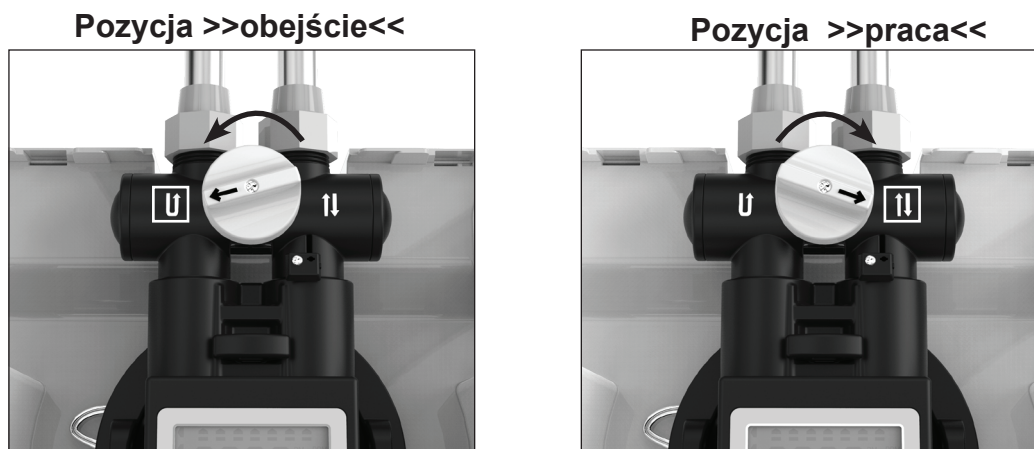

Przed rozpoczęciem pracy

Lista kontrolna Przed rozpoczęciem (Przed rozpoczęciem instalacji należy zapoznać się z niniejszą listą kontrolną)

Sprawdź swoją wodę - Pierwszym krokiem do skonfigurowania urządzenia jest określenie zawartości wody w Twoim wodociągu. Użyj jednej z poniższych opcji, aby określić właściwości wody.

1. Zadzwoń do zakładu wodociągów - W przypadku wody miejskiej można zadzwonić do wydziału wodociągów, aby określić twardość i pH dostarczonej wody.

2. Dostępne paski testowe - Jeśli dostarczono paski testowe, należy postępować zgodnie z instrukcjami na paskach. Jeśli kolor na pasku testowym znajduje się pomiędzy dwoma odczytami, użyj wyższej liczby. Porównaj kolory zaraz po wyjęciu ich z wody.

Test twardości - liczba ta podaje twardość w częściach na milion (ppm lub mg/L). pH - liczba pH jest używana do określenia poziomu kwasowości lub zasadowości substancji rozpuszczalnych w wodzie. Czysta woda powinna mieć pH 7, choć zwykła woda z kranu ma pH pomiędzy 6 a 7,5.

3. Laboratorium badawcze - Aby zapewnić właściwe ustawienia, należy zlecić badanie próbki nieuzdatnionej wody pod kątem zawartości żelaza i pH. Aby znaleźć placówkę, która przetestuje próbkę wody, sprawdź w Internecie lub skontaktuj się z firmą, która przeprowadzi test dla Ciebie.

Jakość wody - Jeśli woda zawiera piasek, siarkowodór, bakterie, bakterie żelazowe, związki garbnikowe, algi, olej, kwas lub inne nietypowe substancje, należy rozważyć wstępne uzdatnianie wody w celu usunięcia tych zanieczyszczeń przed wprowadzeniem wody do urządzenia.

Charakterystyka wody - Modele A800 i A1000 wymagają pH 6 lub wyższego do prawidłowego działania. Konieczne jest również przeprowadzenie testu na poziom żelaza.

Twardość wody - Należy dwukrotnie sprawdzić twardość wody za pomocą dostarczonych pasków testowych, aby sprawdzić, czy urządzenie jest odpowiednie do danego zadania.

Ciśnienie wody - Nie mniejsze niż 2,1 bara lub większe niż - 7 bar. Jeśli ciśnienie wody przekracza 4,8 bar, zalecane jest zastosowanie regulatora ciśnienia.

Temperatura wody - nie niższa niż 4°C i nie wyższa niż 49°C.

Żelazo - częstym problemem występującym w wielu instalacjach wodociągowych jest żelazo. Ważne jest, aby wiedzieć, jaki rodzaj i ile żelaza znajduje się w dostarczonej wodzie.

Rodzaj żelaza	Description
Nierozpuszczone* Fe ²⁺ (mimo, że żelazo jest w wodzie pozostaje ona klarowna)	Jedyny rodzaj żelaza, który może być uzdatniany za pomocą zmiękczacza wody.
Rozpuszczone żelazo Fe ³⁺	Rozpuszczalne drobiny mogą ostatecznie zanieczyścić złoże żywicy. Powinien być odfiltrowany zanim woda dotrze do zmiękczacza.
Żelazo organiczne lub bakteryjne	Przyląca się do innych związków organicznych w wodzie. Do usunięcia tego typu żelaza potrzebne jest dodatkowe uzdatnianie.
Żelazo koloidalne	Nie rozpuszcza się, ale pozostaje w zawiesinie. Zmiękczacze nie mogą usunąć tego typu żelaza.
* Jeśli woda wodociągowa zawiera żelazo, co sześć dni należy zastosować dostępny w sprzedaży środek do czyszczenia złoża żywicznego. Postępuj zgodnie z instrukcją na pojemniku. Należy zwiększyć ustawienie twardości wody o 86 mg/L na każdy 1 ppm (1mg/L) żelaza żelazowego Fe ³⁺ .	

Przed rozpoczęciem pracy

Lista kontrolna Przed rozpoczęciem (Przed rozpoczęciem instalacji należy zapoznać się z niniejszą listą kontrolną)

- Natężenie przepływu wody** - Zalecane jest co najmniej 7,6 litra na minutę. Do celów doboru wielkości instalacji wodociągowej można stosować tylko znamionowe natężenie przepływu i odpowiadającą mu stratę ciśnienia. Dłuższa praca urządzenia do uzdatniania wody przy natężeniu przepływu przekraczającym testowane natężenie przepływu może spowodować pogorszenie wydajności.
- Odpiływ** - Podłącz urządzenie do odpowiedniego odpływu, takiego jak odpływ kanalizacyjny który będzie zgodny z lokalnymi i krajowymi przepisami hydraulicznymi. Aby zapobiec cofaniu się wody z syfonu, należy zapewnić odpowiednią szczelinę powietrzną lub przerwę na syfon. **(sprawdź instrukcję instalacji)**
- Zasilanie elektryczne** - dostarczony transformator jest przeznaczony do standardowego gniazda 230 V 50 Hz



Jeśli żelazo nie jest obecne w wodzie, pomiń ten krok.

- Określ swoją twardość lub twardość skompensowaną - twardość skompensowana to ilość żelaza obecna w wodzie, jak również zawartość twardości. Aby określić twardość kompensowaną w standardowych pomiarach, należy zwiększyć ustawienie twardości wody o 86 mg/L na każdy 1mg/L żelaza. Aby określić twardość zrekompensowaną, skorzystaj z poniższej instrukcji i wypełnij pustą tabelę.

Standardowy przykład

W tym przykładzie użyto 3 (ppm lub mg/L) żelaza obecnego w wodzie.

Opis	Wynik
Twardość faktyczna (rzeczywista)	20 (gpg)
Żelazo razy pięć (x5)*	15
Twardość skompensowana (20 + 15)	35
<i>*Do twardości rzeczywistej dodać pięciokrotną (x5) zawartość żelaza w ppm lub mg/L.</i>	

Przykład metryczny - stosowany w Polsce

W tym przykładzie użyto 3 (ppm lub mg/L) żelaza obecnego w wodzie.

Opis	Wynik
Twardość faktyczna (rzeczywista)	342 (ppm)
Żelazo razy osiemdziesiąt sześć (x86)*	258
Twardość skompensowana (342 + 258)	600
<i>*Dodaj osiemdziesięciosześciokrotność (x86) zawartości żelaza w mg/L do twardości rzeczywistej.</i>	

Wpisz swoje dane

Użyj tej pustej tabeli, aby określić swoją twardość kompensowaną przy użyciu standardowych pomiarów.

Opis	Wynik
Twardość rzeczywista (wpisz swoją twardość)	
Żelazo x 86 dla metrycznych	+
Twoja twardość skompensowana*	=

*w sterownik wpisz swoją twardość skompensowaną, podzieloną przez 10.

Jeśli masz jakiegokolwiek pytania, zadzwoń na Infolinię. (patrz Informacje ogólne)

Uzyskanie maksymalnej wydajności urządzenia

Aby osiągnąć maksymalne korzyści i wydajność urządzenia, należy zapoznać się z niniejszą instrukcją oraz urządzeniem.

1. Poziom soli powinien być zawsze wypełniony co najmniej w 1/3. Uzupełnij sól, gdy jej poziom spadnie poniżej poziomu wody w zbiorniku solanki. Co miesiąc można stosować środek do czyszczenia żywicy. Zalecana jest czysta biała sól w tabletkach lub w kostkach. Nie należy używać soli kamiennej - kuchennej.



Ostrzeżenie: Nie należy mieszać różnych rodzajów soli.

2. Można użyć substytutu soli (np. chlorek potasu) zamiast soli do uzdatniania wody. Jeśli zamiast soli używany jest chlorek potasu, należy pomnożyć twardość skompensowaną przez 1,12.



Ostrzeżenie: Nie należy stosować chlorku potasu, jeśli w wodzie znajduje się żelazo i/lub mangan.

3. Jeśli nastąpi przerwa w dostawie prądu, sprawdź czy na urządzeniu jest prawidłowa godzina (patrz Ustawienia sterownika)
4. Zaprogramuj urządzenie tak, aby regenerowało się w czasie, gdy woda nie jest używana. Jeśli jest więcej niż jedno urządzenie, należy odczekać dwie godziny pomiędzy każdą regeneracją.
5. Jeśli w doprowadzanej wodzie znajdują się zanieczyszczenia, piasek lub duże cząstki - zastosuj dodatkowy filtr wstępny, który pomoże wyeliminować ten problem.
6. Urządzenie może być dezynfekowane przy użyciu 5,25% podchlorynu sodu, który jest aktywnym składnikiem domowego wybielacza chlorowego. Aby zdezynfekować urządzenie, dodaj w płynie 120 ml roztworu wybielacza chlorowego do studni solanki w zbiorniku. W zbiorniku solanki powinna znajdować się woda. Uruchomić ręczną regenerację.



Ostrzeżenie: Nie mieszaj wybielacza z komercyjnymi środkami do czyszczenia żywic, ponieważ może dojść do niebezpiecznej reakcji chemicznej.

7. Chronić urządzenie, w tym odpływ do kanalizacji przed zamarznięciem.
8. Zawór obejściowy (podłączony do głównego zaworu sterującego) umożliwia obejście urządzenia w przypadku wykonywania jakichkolwiek prac przy urządzeniu, pompie studziennej lub instalacji wodno-kanalizacyjnej. Tryb Bypass można wykorzystać również do podlewania roślin lub trawników nieuzdatnioną wodą. Aby wyłączyć urządzenie, należy przekręcić szare pokrętło w kierunku przeciwnym do ruchu wskazówek zegara, aż do oporu; przekręcenie pokrętła w kierunku zgodnym z ruchem wskazówek zegara przywraca działanie urządzenia. **(zob. Przegląd zaworu obejściowego By-pass)**
9. Przed ponownym uruchomieniem urządzenia po wykonaniu prac, należy odkręcić najbliższy kran z zimną wodą na około 5 min lub do czasu uzyskania klarownej wody, w celu przepłukania urządzenia.
10. Przestrzegaj wszystkich wymogów dotyczących pracy, konserwacji i podłączenia urządzenia.
11. Zbiornik i linię solanki, wraz z zaworem air check, należy czyścić co najmniej raz w roku lub częściej w przypadku dużego zanieczyszczenia zbiornika solanki.

Zawsze

1. Przestrzegać wszystkich lokalnych i krajowych przepisów budowlanych, hydraulicznych i elektrycznych.
2. *Przetestuj jakość wody za pomocą dostępnych testów. Opcjonalnie można uzyskać raport na temat jakości wody z lokalnych wodociągów lub Stacji Sanitarno-Epidemiologicznej.*
3. Urządzenie należy zainstalować przed podgrzewaczem wody, piecem C.O.
4. W instalacjach wody studziennej urządzenie należy zamontować za zbiornikiem ciśnieniowym.
5. Zainstalować zawór redukujący ciśnienie, jeśli ciśnienie wlotowe przekracza 70 psi (4,8 bara).
6. Sprawdzić linię wlotową, aby upewnić się, że woda będzie przepływać przez nią swobodnie i że rozmiar rury wlotowej jest prawidłowo dobrany. W przypadku wody ze studni z zawartością żelaza zalecany minimalny rozmiar rury wlotowej to 1 cal średnicy wewnętrznej, a w przypadku wody miejskiej zalecany minimalny rozmiar rury wlotowej to 3/4 cala średnicy wewnętrznej.
7. Zamontować odpływ grawitacyjny z urządzenia.
8. Zabezpieczyć przewód odpływowy na urządzeniu i na wylocie odpływowym. (patrz etapy instalacji)
9. Należy zachować minimum od 2,5 do 3,0m od wylotu urządzenia do wlotu podgrzewacza wody lub pieca C.O.

Nie rób tego

1. Nie należy instalować, jeśli elementy listy kontrolnej nie są poprawne. (patrz Lista kontrolna przed instalacją)
2. Nie należy instalować urządzenia, jeżeli temperatura wody na dopływie lub odpływie przekracza 49°C. (zob. Specyfikacje stacji).
3. Podczas montażu nie wolno dopuścić do przeniesienia ciepła palnika lutowniczego lub zgrzewarki na elementy zaworu lub części plastikowe.
4. Nie należy nadmiernie dokręcać plastikowych złączy.
5. Nie ustawiać urządzenia przy ścianie, która uniemożliwiłaby dostęp do instalacji wodno-kanalizacyjnej. (patrz etapy instalacji)
6. Nie instaluj urządzenia tyłem do kierunku montażu. Postępuj zgodnie ze strzałkami na wlocie i wylocie.
7. Nie podłączaj transformatora do gniazdka, które jest aktywowane za pomocą przełącznika On/Off.
8. Nie należy łączyć ze sobą przewodu odpływowego i przelewowego (odpływu grawitacyjnego).
9. Nie używać do uzdatniania wody, która jest mikro-biologicznie niebezpieczna lub o nieznannej jakości bez odpowiedniej dezynfekcji przed lub za urządzeniem.
10. Nie dopuszczaj do zamarznięcia urządzenia lub przewodów odpływowych do kanalizacji.

Etapy instalacji

Nieprzestrzeganie tych specyfikacji może zmniejszyć skuteczność płukania wstecznego i spowodować awarię zaworu sterującego. Zmiękczaczy wody, jak każde inne urządzenie, wymaga prawidłowej instalacji i ustawienia dla optymalnego działania.

Krok 1 Zbadaj wodę (patrz Lista kontrolna przed rozpoczęciem)

- A. Przetestuj swoją wodę za pomocą pasków lub zleć testowanie wody autoryzowanemu dostawcy urządzeń do uzdatniania wody.
- B. Należy znać twardość wody lub twardość skompensowaną do ustawienia kontrolera.

Krok 2 Przygotuj urządzenie

- A. Usunąć z urządzenia wszelkie materiały opakowaniowe i ze zbiornika solanki materiały montażowe.

Krok 3 Przygotuj miejsce do montażu.

- A. Upewnij się, że miejsce montażu jest czyste i przestronne.
- B. Wyłącz prąd i dopływ wody do podgrzewacza wody. W przypadku gazowych podgrzewaczy wody, zakręć kurek gazowy.
- C. Sprawdzić wlotową instalację hydrauliczną, aby upewnić się, że rura nie jest zatkana.



Uwaga: Aby urządzenie działało prawidłowo, pomiędzy zbiornikiem ciśnieniowym a urządzeniem wymagana jest rura o średnicy co najmniej 1 cala.

- D. Upewnij się, że połączenia wlotowe/wylotowe i spustowe spełniają wymagania odpowiednich przepisów państwowych i lokalnych.
- E. Sprawdź strzałki na zaworze obejściowym, aby upewnić się, że woda płynie w odpowiednim kierunku.



Ostrzeżenie: Nie należy podłączać urządzenia do sieci w sposób odwrotny niż przepływ przez urządzenie.

- F. Umieść urządzenie w wybranym miejscu, korzystając ze schematu instalacji jako przewodnika (patrz rys. 2).
- G. W przypadku większości instalacji, zainstaluj urządzenie za zbiornikiem ciśnieniowym i jakimkolwiek urządzeniem filtrującym wodę lub wodomierzem, ale przed podgrzewaczem wody, chyba że zalecane jest inne rozwiązanie. Podczas instalacji dodatkowych filtrów, takich jak filtr węglowy dla wody studziennej, umieść filtr po urządzeniu do uzdatniania wody, chyba że zalecane jest inne rozwiązanie.
Podgrzewacze wody: Jeśli jest mniej niż 3 metry rury łączące urządzenie(a) do uzdatniania wody z podgrzewaczem wody, zainstaluj zawór zwrotny między urządzeniem do uzdatniania wody a podgrzewaczem wody tak blisko podgrzewacza wody, jak to możliwe. Upewnij się, że podgrzewacz wody ma odpowiednio dobrany temperaturowy i ciśnieniowy zawór bezpieczeństwa.
- H. W przypadku instalacji zewnętrznych, urządzenie powinno być obudowane tak, aby było chronione przed warunkami atmosferycznymi.

Krok 4 Zakręć dopływ wody

- A. Zakręć dopływ wody.
- B. Otworzyć krany z ciepłą i zimną wodą, aby obniżyć ciśnienie w instalacjach

Rysunek 2: Montaż urządzenia

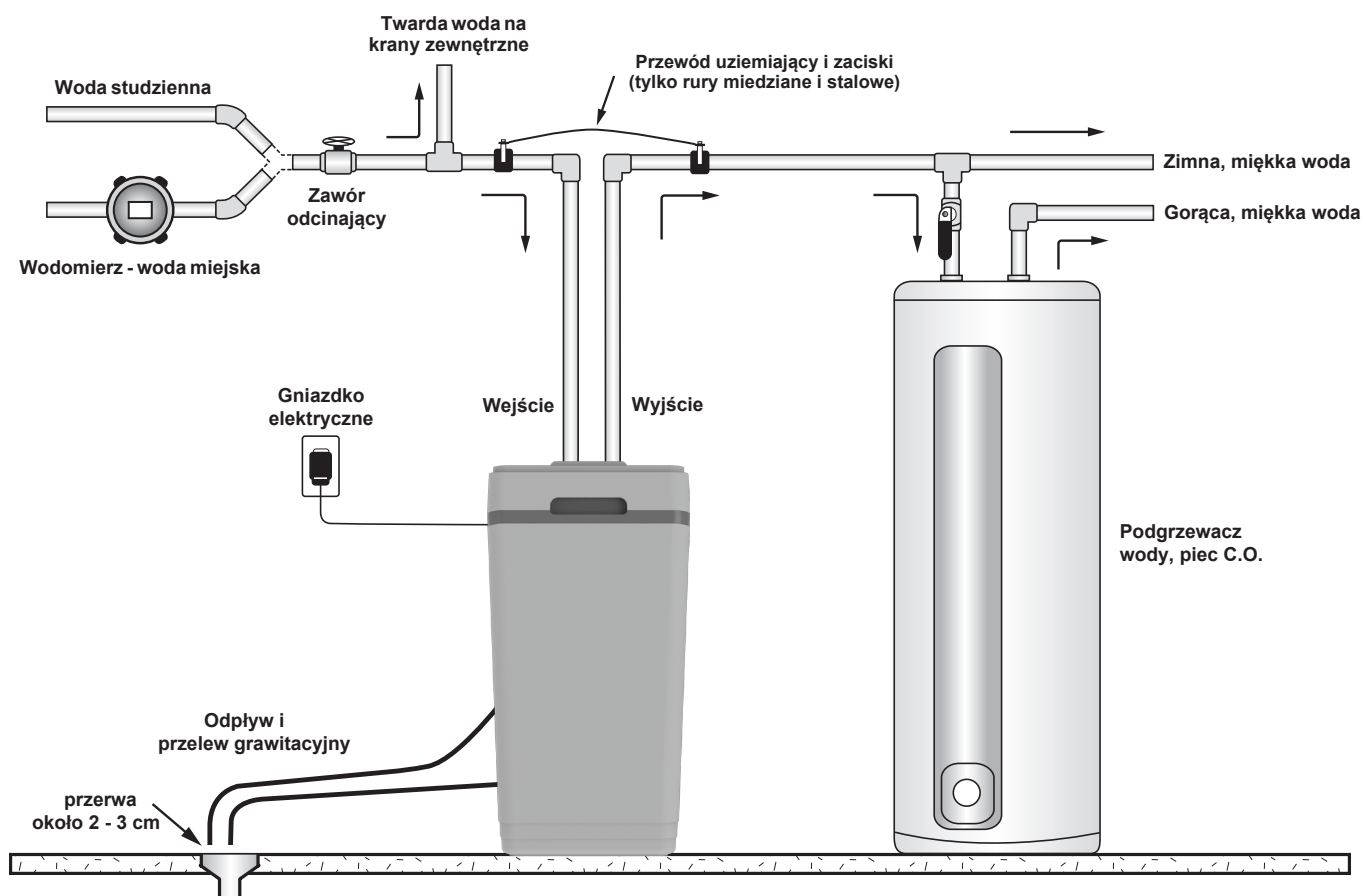

Krok 5 Podłączenie instalacji wodnej

Podłącz instalacje wodne zgodnie ze wszystkimi krajowymi i lokalnymi przepisami budowlanymi, hydraulicznymi i elektrycznymi. Złącza zaworu obeściowego z tyłu urządzenia mają gwint 1" NPT. Mogą być podłączone do instalacji wodnej w Twoim domu za pomocą różnych łączników / złączek (sprzedawanych oddzielnie). Możesz podłączyć zmiękczacze do plastikowego PVC/CPVC, PEX, lub miedzi. W przypadku stosowania złączek miedzianych nie wolno dopuścić do stopienia plastikowych gwintów na zaworze za pomocą palnika lutowniczego.



Uwaga: (patrz opcjonalne procedury hydrauliczne), aby uzyskać informacje na temat złączek miedzianych i łączenia rur z tworzywa sztucznego.

Krok 6 Podłączyć przelew grawitacyjny

Przewód przelewowy odprowadza nadmiar wody w przypadku, gdy obudowa napełni się zbyt dużą ilością wody lub gdy urządzenie ulegnie awarii. (patrz rys. 5)

- A. Sprawdź, czy kolanko przelewu jest w pozycji dolnej.
- B. Podłącz przewód o średnicy wewnętrznej 1/2 cala (rozmiar nie może być zmniejszony) pomiędzy kolankiem przelewowym a odpływem. Przewód ten nie jest dostarczany z urządzeniem. Upewnij się, że przewód przelewowy kończy się na odpływie, który znajduje się co najmniej 8 cm niżej niż dolna część złączki przelewowej. Należy zachować co najmniej 5 cm szczelinę powietrzną między przewodem przelewowym a krawędzią poziomu kanalizacji, aby zapobiec cofaniu się wody. Przewód grawitacyjny nie może być poprowadzony góra.

Rysunek 5: Przelew grawitacyjny



Krok 7 Podłączyć przewód odpływowy

Przewód odpływowy odprowadza wodę z płukania wstecznego w ramach procesu regeneracji.

- A. Podłączyć przewód odpływowy do nasadki końcowej odpływu (patrz Rysunek 6) za pomocą rurki o średnicy wewnętrznej co najmniej 16mm (w zestawie). Rozmiar ten nie może być zmniejszony. Uwaga: zabezpiecz przed wysunięciem używając opaski zaciskowej.
- B. Poprowadzić linię odpływową do odpływu podłogowego lub innego odpowiedniego odbiornika ścieków. Należy zachować co najmniej 5 cm szczelinę powietrzną między linią spustową a krawędzią poziomu zalewania odbiornika ścieków, aby zapobiec cofaniu się wody. Ten przewód odpływowy powinien przebiegać najkrótszą drogą do odpowiedniego odpływu.
- C. Przewód odpływowy może być podniesiony na wysokość do 2,4 m od wylotu urządzenia tak długo, jak ciśnienie wody w systemie wynosi 2,8 bara lub więcej.
- D. Jeżeli linia spustowa jest dłuższa lub równa 7,5 m zwiększ średnicę linii spustowej do 3/4 cala. Ostrożnie: Przewód spustowy nie może być zagięty, zaciśnięty ani w żaden sposób zwężony.

Figure 6: Connect Drain Line

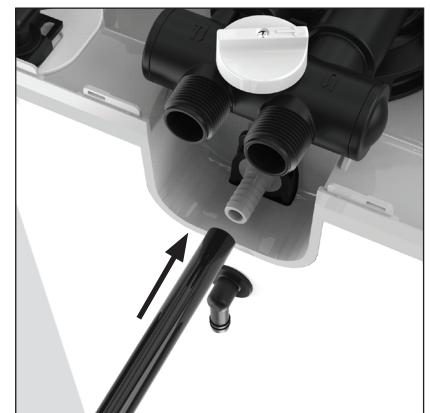

Ostrzeżenie: Nie dopuścić do zagięcia, zaciśnięcia lub ograniczenia przepływu przewodu odpływowego.



Ostrzeżenie: Linia odpływowa może wymagać zacisku na wąż, aby utrzymać linię odpływową na miejscu.

Krok 8 Przepłukiwanie instalacji

- A. Ustaw urządzenie w pozycji Bypass. (patrz Rysunek 7)
- B. Włącz główny dopływ wody.
- C. Otwórz najbliższy kran z zimną wodą, aby wypłukać instalację hydrauliczną z nadmiaru lutu, powietrza lub innych obcych materiałów
- D. Przywróć urządzenie do pozycji serwisowej. Uwaga: Aby zapobiec przedostawaniu się nieoczyszczonej wody do domu, unikaj używania wody w domu, gdy urządzenie jest w pozycji Bypass. Pamiętaj, aby po zakończeniu korzystania z nieoczyszczonej wody przywrócić urządzenie do pozycji serwisowej.

Krok 9 Sprawdź, czy nie ma wycieków

- A. Zamknij wszystkie krany.
- B. Sprawdź wszystkie przewody i połączenia pod kątem wycieków. W przypadku wykrycia wycieków:
 1. Zamknij główny dopływ wody.
 2. Otwórz kran z zimną wodą, aby obniżyć ciśnienie w instalacji.
 3. Zamknij kran, aby wyeliminować wszelkie działania syfonowe.
 4. Usuń wszystkie wycieki, nieszczelności.
 5. Otwórz główne zasilanie wody.
 6. Ustaw zawór bypass w pozycji serwisowej, aby powoli napełniać zbiornik wodą. (patrz Rysunek 8)
 7. Otwórz najbliższy kran z zimną wodą, aby usunąć powietrze ze zbiornika filtra.
 8. Zamknij kran i ponownie sprawdź, czy nie ma wycieków.

Krok 10 Podłączenie transformatora

- A. Upewnij się, że przewód miernika przepływu i przewód silnika są podłączone, a następnie podłącz przewód zasilający transformatora do tylnej części sterownika. (patrz Rysunek 9)
- B. Podłącz transformator do odpowiedniego gniazdka.
- C. Upewnij się, że wybrane gniazdo nie jest obsługiwane przez włącznik/wyłącznik.

Krok 11 Konfiguracja sterownika

- A. Zaprogramuj sterownik urządzenia przed przejściem do kroku 12. (patrz Ustawianie sterownika)

Rysunek 7: Pozycja Bypass



Pozycja Bypass

Rysunek 8: Położenie serwisowe



Pozycja serwisowa

Rysunek 9: Podłączenie zasilania



Krok 12 Dodaj wodę do zbiornika solanki

- A. Do zbiornika na solankę włącz ok 8l wody. Po pierwszej regeneracji urządzenie automatycznie uzupełni odpowiednią ilość wody w zbiorniku na solankę.
- B. Upewnij się, że urządzenie znajduje się w pozycji serwisowej, a dopływ wody jest włączony.
- C. Naciśnij przycisk Regenerate (Regeneracja), aby przejść do pozycji Brine Refill (04). Pozwól, aby zbiornik napełnił się odpowiednią ilością wody. Następnie sterownik przestawi zawór na pozycję wyjściową. Uwaga: To pierwsze uruchomienie jest jedynym momentem, w którym do solanki dolewasz ręcznie wodę. Nie należy dolewać wody w żadnym innym momencie.

Krok 13 Wsyp sól do pojemnika

- A. Napełnić zbiornik solą. Używać czystej białej soli w tabletkach, w kostkach.



Uwaga: Zawsze utrzymuj poziom soli powyżej poziomu wody. Dla wygody, przy uzupełnianiu soli należy całkowicie napełnić zbiornik.

- A. Po dodaniu soli, lub po jej wyczerpaniu w zbiorniku, należy odczekać dwie godziny do nasycenia solanki przed rozpoczęciem jakiegokolwiek regeneracji.



Ostrzeżenie: Nie zaleca się stosowania chlorku potasu w przypadku obecności żelaza i/lub manganu w dostarczanej wodzie surowej.

Krok 14 Zakończ instalację

- A. Upewnij się, że bypass jest pozostawiony w pozycji serwisowej. (patrz Przegląd zaworu obejściowego)
- B. Upewnij się, że dopływ wody jest włączony.
- C. Otworzyć zawór wlotowy i włączyć prąd do podgrzewacza wody. W przypadku gazowych podgrzewaczy wody, przywrócić kurek gazowy do pozycji "On".
- D. Otworzyć kurek z zimną wodą i pozwolić urządzeniu na płukanie przez 20 minut lub do momentu, gdy przez urządzenie przepłynie około 250 litrów. Procedura ta jest wymagana w celu spełnienia wymogów NSF. Sprawdź, czy sterownik wskazuje przepływ wody. (patrz Ustawianie sterownika)
- E. Załóż pokrywę na obudowę.

Instalacja wodociągowa z miedzianymi złączkami Bypass

Podczas przygotowywania złączek z gwintem zewnętrznym należy stosować się do poniższych wskazówek, aby uniknąć uszkodzenia gwintów rur z tworzywa sztucznego.

- A. Owinąć trzykrotnie gwinty taśmą teflonową o szerokości 1/2 cala. Umieść każdą kolejną owijkę na wierzchu poprzedniej.
- B. Aby zapobiec zerwaniu taśmy, użyj pasty teflonowej tylko na dwóch pierwszych gwintach męskich. Pasta smaruje taśmę i wypełnia małe puste przestrzenie, które mogą występować pomiędzy gwintami. Gdy połączenie jest kompletne, na styku złączek pojawi się niewielki ślad masy uszczelniającej, co świadczy o prawidłowym połączeniu.
- C. Użyj złączki z połączeniem gwintowanym, aby ułatwić naprawę potencjalnych wycieków w połączeniach lutowanych.
- D. Przygotować miedziane złączki końcowe z wyprzedzeniem, aby umożliwić ich schłodzenie przed ostatecznym montażem. Wcześniejsze przygotowanie i schłodzenie zapobiegnie uszkodzeniu plastikowych gwintów rurowych adaptera pod wpływem ciepła.
- E. Upewnić się, że długość rurki miedzianej wynosi co najmniej 10 cm długości.
- F. Przekręć złączkę w kierunku przeciwnym do ruchu wskazówek zegara, aż poczujesz, że gwinty się zatrzasnęły, a następnie dokręć, aby zapobiec krzyżowaniu się gwintów. **NIE WOLNO** zbyt mocno dokręcać złączek.



Ostrzeżenie: NIE WOLNO dopuścić do przeniesienia ciepła z palnika na plastikowy element zaworu, który może ulec uszkodzeniu.

Procedury łączenia rur z tworzyw sztucznych (PVC/CPVC)

Aby zapewnić niezawodną integralność połączenia przy użyciu kleju rozpuszczalnikowego do instalacji wodno-kanalizacyjnych PVC/CPVC, należy przestrzegać poniższych zaleceń:

- A. Cięcie** - rura musi być przycięta prostopadłe, aby umożliwić prawidłowe połączenie końca rury z dnem gniazda złączki. Aby uzyskać najlepsze wyniki, użyj obcinaka krążkowego, piły kątovej lub nożyc z grzechotką.
- B. Usuwanie zadziorów i fazowanie** - Do usunięcia zadziorów z końca rury użyj noża, plastikowego narzędzia do usuwania zadziorów z rur lub pilnika z końca rury. Upewnij się, że wszystkie zadziory zostały usunięte zarówno wewnątrz, jak i z zewnątrz rury. Usuń wszystkie luźne pozostałości plastiku, ponieważ mogą one zatkać wtryskiwacz. Wszystkie końce rur powinny być ścięte na skos, aby ułatwić wprowadzenie rury do złączki. Nie sfazowanie końca rury może spowodować efekt "wycierania" w złączce, gdzie spoiwo jest włączane do końca kielicha złączki. Powoduje to powstanie słabego połączenia.
- C. Sprawdzenie połączenia na sucho** - Stożkowe gniazda kształtek są zaprojektowane w taki sposób, że po wsunięciu rury do gniazda na około jedną trzecią do dwóch trzecich jej długości powinno nastąpić dopasowanie włączane. Czasami, gdy wymiary rury i złączki są na skrajnych granicach tolerancji, możliwe jest całkowite wsunięcie suchej rury do dna kielicha z złączki. W takim przypadku należy nałożyć na połączenie odpowiednią ilość spoiwa, aby wypełnić szczelinę między rurą a złączką.
- D. Kontrola, czyszczenie i gruntowanie** - Sprawdzić wnętrze rury i gniazda złączki i usunąć brud, smar lub wilgoć za pomocą czystej, suchej szmatki. Jeśli przetarcie nie wystarcza do oczyszczenia powierzchni, należy użyć chemicznego środka czyszczącego. Sprawdzić pod kątem ewentualnych uszkodzeń, takich jak pęknięcia lub rozszczepienia, i w razie potrzeby wymienić. Użyj fioletowego podkładu do penetracji i zmiękczenia powierzchni łączących rury i kształtki z PVC lub CPVC. Bez wahania przystąpić do procedury łączenia, gdy zagruntowane powierzchnie są jeszcze wilgotne.
- E. Nakładanie cementu rozpuszczalnikowego** - Rozpuszczalnikowy "czyścik" nakładać równomiernie i szybko wokół zewnętrznej części rury, gdy podkład jest jeszcze mokry. Nałożyć lekką warstwę spoiwa równomiernie wokół wewnętrznej strony kielicha złączki. Nie pozwól, aby nadmiar spoiwa "kałużował" w złączce. Nałożyć drugą warstwę spoiwa na koniec rury.
- F. Montaż złącza** - Pracując szybko, włóż rurę do kielicha złączki i wykonaj ćwierć obrotu rurą lub złączką, jednocześnie popychając ją w kierunku ogranicznika złączki. Czynność ta spowoduje równomierne rozprowadzenie spoiwa. **NIE WOLNO** kontynuować obracania rury lub złączki po osiągnięciu ogranicznika. Przytrzymać szczelnie złącze przez około 15 sekund, aby zapobiec "wysunięciu się" rury ze złączki. Dobre połączenie będzie miało wystarczającą ilość spoiwa do utworzenia niewielkiego koralika na całej długości zewnętrznej części piasty złączki. Nie należy naruszać złącza bezpośrednio po połączeniu. Należy zapewnić odpowiedni czas na utwardzenie się połączenia. Dokładny czas schnięcia jest trudny do przewidzenia ze względu na zmienne warunki otoczenia. Należy przestrzegać zalecanych czasów utwardzania spoin podanych na etykietach podkładu i pojemników z klejem.

Ustawianie sterownika

Przegląd sterownika

Urządzenie wyposażone jest w czteroprzyciskowy sterownik z wyświetlaczem LCD. Za pomocą tego kontrolera można sprawdzić stan urządzenia, przeprowadzić regenerację i zmienić ustawienia. Aby urządzenie działało prawidłowo, sterownik musi być prawidłowo skonfigurowany.

 **Uwaga:** Upewnij się, że dolna część sterownika jest mocno zablokowana w trzech zatrzaskach na górze układu sterowania zaworem.

Sterownik mierzy zużycie wody i regeneruje urządzenie w zależności od potrzeb, więc nie musisz się martwić o ustawienia wakacyjne lub dodatkowych gości. Jeśli nie ma prądu, urządzenie zachowa zaprogramowane ustawienia na czas nieokreślony. W przypadku przerwy w dostawie prądu dłuższej niż 24 godziny należy sprawdzić godzinę.

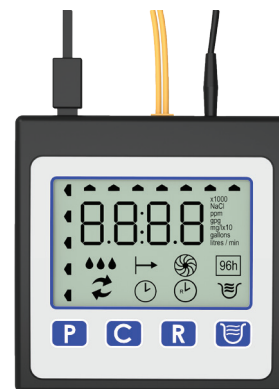

Funkcja przycisków



Służy do "przechodzenia" między Parametrami ustawień



Służy do zmiany Wartości parametrów



>> Regenerate << Używany przy uruchamianiu stacji uzdatniania wody, aby rozpocząć natychmiastową regenerację lub przywrócić wydajność, jeśli zabraknie soli.

Aby rozpocząć natychmiastową regenerację

1. Naciśnij i przytrzymaj przycisk Regenerate (Regeneracja) przez około pięć sekund.
2. Urządzenie rozpocznie regenerację i będzie wyświetlać status każdego cyklu.
3. Po zakończeniu wszystkich cykli regeneracji, wyświetlacz powróci do normalnego trybu pracy.

Aby szybko przejść przez cykle regeneracji (używane tylko przy uruchamianiu lub diagnozowaniu urządzenia)

4. Nacisnąć i przytrzymać przycisk Regenerate przez około pięć sekund, aż rozpocznie się proces regeneracji.
5. Wyświetlona zostanie pozycja cyklu (na przykład 01).
6. Jeśli po 20 sekundach sterownik nie przejdzie do następnej pozycji cyklu, należy nacisnąć i przytrzymać przycisk Regenerate do momentu zmiany numeru cyklu (około 2 sekundy).

Każdy cykl może zostać przyspieszony poprzez naciśnięcie przycisku Regenerate. Przed przejściem do następnej pozycji cyklu należy zawsze odczekać, aż pozycja cyklu będzie wyświetlana bez migania.



Aktywuje/dezaktywuje funkcję usuwania żelaza, która jest czynnością serwisową/konserwacyjną dla źródeł wody zawierających nadmierną ilość żelaza. Urządzenie będzie się regenerować co drugi dzień przy użyciu 2,3 kg soli. Funkcję oczyszczania z żelaza należy pozostawić włączoną przez co najmniej dwa tygodnie. Częsta regeneracja wyeliminuje nagromadzenie żelaza w złożu żywicznym. Zaleca się stosowanie soli ze środkiem do czyszczenia żelaza lub środkiem do usuwania żelaza jako środka zapobiegającego osadzeniu się żelaza na złożu żywicy. Używaj tej funkcji co sześć miesięcy jako części rutynowej procedury konserwacji, aby zapewnić długą żywotność urządzenia do uzdatniania wody.



Gdy ta funkcja jest włączona, wyświetlana jest ikona usuwania żelaza.

Wyświetlacz LCD

W tym obszarze zostanie wyświetlona ilość litrów pozostałej wody miękkiej do następnej regeneracji. Zazwyczaj każda osoba w gospodarstwie domowym zużywa około 100 do 150l dziennie.

W tym obszarze wyświetlane są również numery cykli regeneracyjnych podczas regeneracji. Odczyt będzie migał wraz z numerem cyklu. Migające numery regeneracji to:

01 - Pierwszy cykl - pierwsze płukanie wsteczne

02 - Drugi i Trzeci Cykl - Solanka / Wolne płukanie

03 - Czwarty Cykl - Drugie płukanie wsteczne

04 - Piąty Cykl - Uzupelnianie solanki

HO - Szósty Cykl - Przejście do pozycji wyjściowej

Po zakończeniu regeneracji na wyświetlaczu pojawi się liczba litrów pozostałej miękkiej wody. Pełna regeneracja trwa zazwyczaj około 30 minut.

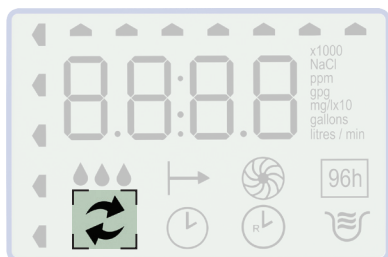
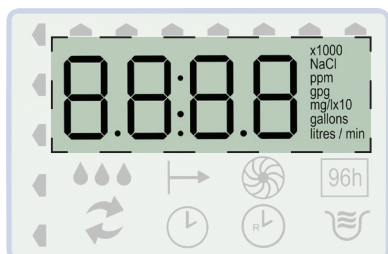

Wskazuje, że urządzenie jest w trakcie regeneracji.

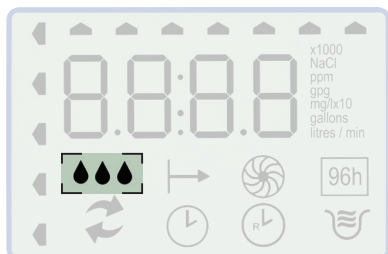

Wskazuje, że woda przepływa przez urządzenie; wskaźnik przepływu wody zmienia się zawsze, gdy woda jest używana; przydatny do sprawdzania poprawności instalacji wodnej i szczelności.

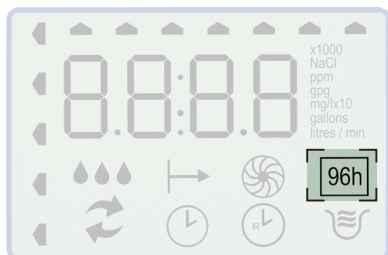

Tryb 96-godzinny - Przy włączonym trybie 96-godzinnym, urządzenie nie będzie pracować dłużej niż 4 dni pomiędzy kolejnymi regeneracjami. Częstsze regeneracje pomagają zapobiegać odkładaniu się żelaza. To ustawienie jest zalecane do stosowania, gdy żelazo jest obecne w dostarczanej wodzie.

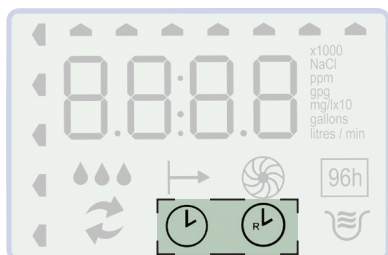



Ikona zegara jest wyświetlana podczas ustawiania godziny. Ikona zegara z literą "R" jest wyświetlana podczas ustawiania czasu regeneracji.

Ustawianie sterownika

Szybka konfiguracja / Ustawienia podstawowe





Krok 1 Wprowadź twardość

- A. Przytrzymaj  przez około 4 sekundy, aż regulator wyda sygnał dźwiękowy i pokaże gpg lub mg/L x 10.
- B. Wciśnij  aż wyświetlacz wskaże Twoją twardości wody (patrz Lista kontrolna przed rozpoczęciem pracy)
- C. Wciśnij  aby zapisać ustawienie i przejść do ustawienia godziny.

Krok 2 Ustawianie godziny dnia (ciąg dalszy z kroku 1)



Uwaga: Czas dnia jest zapisywany w formacie 24-godzinnym. (1:00 PM = 13:00)

- A. Wciśnij  dopóki aktualna godzina nie będzie prawidłowa. Naciśnij  aby zapisać godzinę i przejść do ustawiania minut.
- B. Wciśnij  dopóki aktualna minuta będzie prawidłowa. Naciśnij  aby zapisać minuty i przejść do ekranu startowego

Funkcja oczyszczania z żelaza.

Krok 1 Włączanie/wyłączenie oczyszczania z żelaza.

Naciśnij i zwolnij  aby włączyć/wyłączyć funkcję oczyszczania z żelaza.

Funkcja oczyszczania z żelaza pomaga usunąć nagromadzone w zmiękczaczu żelazo. Kiedy ta funkcja jest włączona, sterownik będzie regenerował się co drugą noc. Te częste regeneracje pomagają rozbić i usunąć nagromadzone żelazo. Funkcja ta powinna pozostać włączona przez 2 tygodnie. W zależności od poziomu żelaza w wodzie, należy korzystać z tej funkcji co najmniej raz w roku.

Ustawienia zaawansowane

Ustawienia zaawansowane pozwolą Ci wybrać tryb pracy urządzenia z solą, przełączyć tryb 96-godzinny, zmienić jednostki wyświetlania na galony lub litry lub ustawić czas regeneracji. Większość klientów będzie chciała skorzystać z domyślnych ustawień fabrycznych, więc zmiany nie są konieczne. Należy zachować ostrożność podczas korzystania z ustawień zaawansowanych.

Krok 1 Zmiana trybu solankowania

- A. Wciśnij i przytrzymaj **P** razem **C** przez około 4 sekundy, a regulator wyda sygnał dźwiękowy i wyświetli tryb pracy z solą.
- B. wciśnij **C** aby przełączać pomiędzy AU, HC i HE. Naciśnij **P** aby zapisać ustawienie i przejść do kroku 2.

Opis trybów pracy z użyciem soli

AU = Tryb automatyczny - W tym trybie sterownik monitoruje średnie dzienne zużycie wody i automatycznie dostosowuje ustawienie ilości soli. Jeśli tryb 96-godzinny jest wyłączony, sterownik stara się zapewnić jedną regenerację na tydzień. Jeśli tryb 96-godzinny jest włączony, sterownik próbuje przeprowadzić dwie regeneracje tygodniowo.

HC = Tryb Wysokiej Wydajności - Jest to stałe ustawienie soli zapewniające większą ilość litrów pomiędzy regeneracjami.

HE = Tryb Ekonomiczny - Stałą dawką soli z mniejszą ilością wody między regeneracjami i mniejszym zużyciem soli (mniej tryb HC).

HE Salt Setting - Dawka soli - usunięcie twardości (kg/grams)	(A 800) 1.0/583	(A 1000) 1.1/680
HE Salt Setting - Czas regeneracji - ilość wody (min/l)	23/66	24/67
HC Salt Setting - Dawka soli - usunięcie twardości (kg/grams)	3/1223	3.8/1846
HC Salt Setting - Czas regeneracji - ilość wody (min/l)	33/90	37/97.3
AU Mode Max. - Dawka soli - usunięcie twardości (kg/grams)	5.3/1555	6.8/2061
AU Mode Max. - Czas regeneracji - ilość wody (min/l)	44/110	50/122

Krok 2 Tryb 96-godzinny - włączony/wyłączony

- A. Wciśnij **C** aby włączyć lub wyłączyć tryb 96-godzinny. Na wyświetlaczu pojawi się 96h po prawej stronie. Włączanie i wyłączanie ekranu. Naciśnij **P** aby zapisać ustawienie i przejść do kroku 3.

Tryb 96-godzinny - Przy włączonym trybie 96-godzinnym, urządzenie nie będzie pracować dłużej niż 4 dni pomiędzy kolejnymi regeneracjami. Częstsze regeneracje pomagają zapobiegać odkładaniu się żelaza. To ustawienie jest zalecane do stosowania, gdy żelazo jest obecne w dostarczanej wodzie.

Krok 3 Wybierz jednostki wyświetlania - galony/litry

- A. Wciśnij **C** aby przełączać pomiędzy galonami lub litrami. Wyświetlacz pokaże galony lub litry po prawej stronie ekranu. Naciśnij **P** aby zapisać ustawienie i przejść do kroku 4.

Krok 4 Ustawianie czasu regeneracji

- A. Wciśnij **C** aby zmienić godzinę regeneracji. Wciśnij **P** aby zapisać i przejść do ustawiania minut.
- B. Wciśnij **C** aby zmienić minuty regeneracji. Naciśnij **P** aby zapisać minuty, kontroler wróci do ekranu głównego



Czas dnia jest zapisywany w formacie 24-godzinnym.

Budowa i części zamienne.

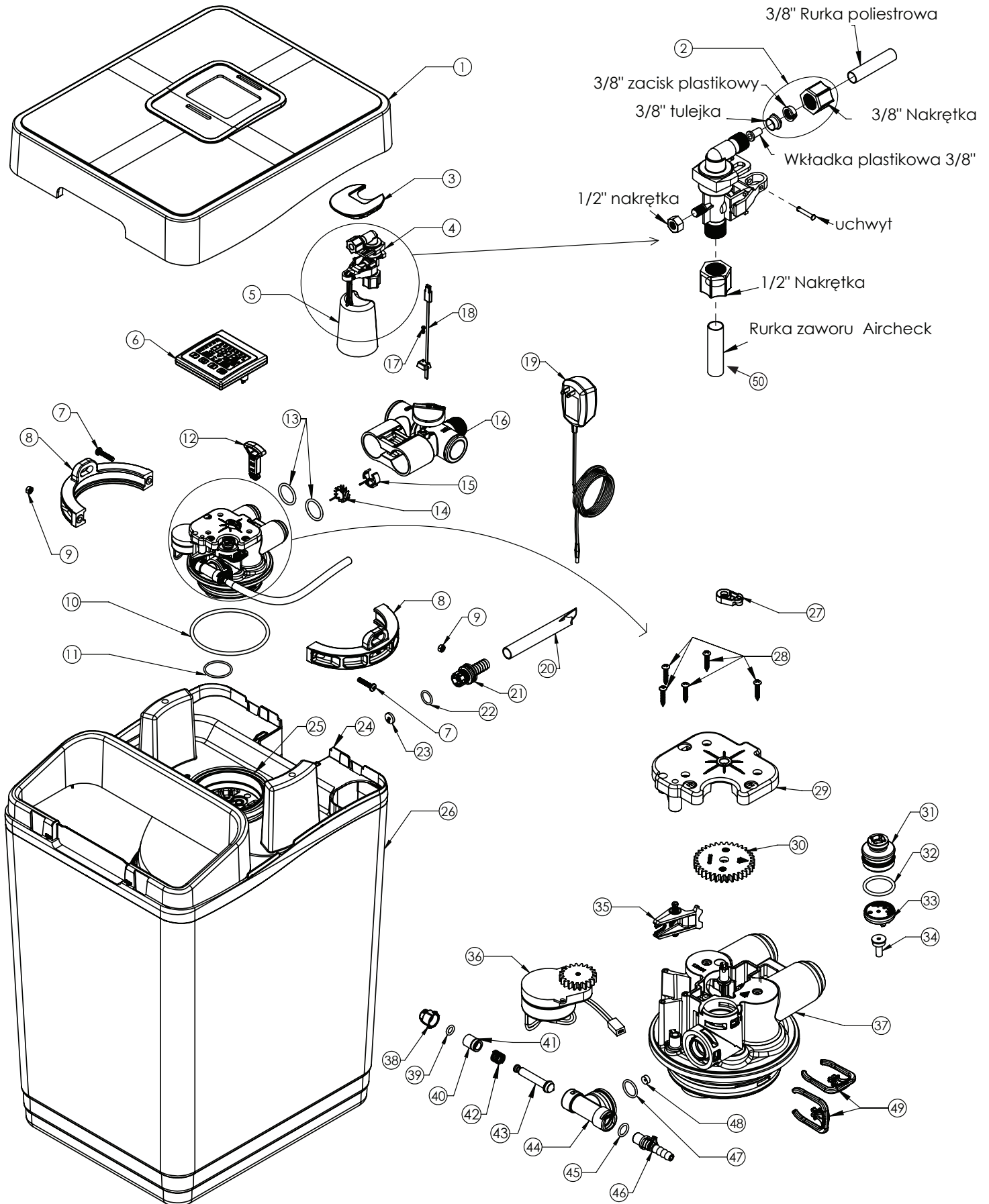

	Numer części	Nazwa
1	123505	Lift Off Top
	123515	Sliding Lift Off Top
	123516	Sliding lid
2	54138	3/8-inch Compression Assembly
3	123504	Brine Well Cap
4	54226	Safety Shutoff
5	56018	Float
6	123300	A1000 Controller - English
	123301	A800 Controller - English
	123302	A1000 Controller - Metric PL
	123303	A800 Controller - Metric PL
7	123803	Machine Screw
8	123118	Clamp
9	123804	Hex Nut
10	120349	O-Ring
11	120129	O-Ring
12	123142	Bypass Clip
13	93838	O-Ring
14	123420	Turbine
15	54320	Plastic Turbine Axle
16	123450	Bypass Assembly
17	90809	Screw
18	93865	Sensor Wire Assembly w/Cap
19	93245	12V Transformer/Power Cord
20	93842	Drain Line
21	123208	Barb Drain
22	90821	O-Ring
23	H2096-2.0	Drain Line Flow Control
24	123503	Support Panel
25	123223	A800 Tank
	123228	A1000 Tank

	Numer części	Nazwa
26	123501	A800 Cabinet
	123502	A1000 Cabinet
27	123130	Magnet Arm Assembly
28	93834	Screw
29	123116	Helical Gear Cover Plate
30	123119	Gear
31	123117	Injector Cap
32	93806	O-Ring
33	53224	Injector Nozzle
34	93223	Injector Throat
35	123113	Brine Lever
36	120217	Drive Motor
37	123190	Valve Assembly
38	123112	Brine valve Retainer
39	123010	O-Ring
40	123110	Bushing
41	123108	O-Ring
42	120802	Spring
43	12311	Brine Piston
44	123114	Brine valve Body
45	90828	O-Ring
46	123120	Brine Barb
47	93805	O-Ring
48	90843	.5 gpm Flow Control
49	123121	Clip
50	180400	A800 Air Check
	54900	A1000 Air Check

W celu uzyskania dalszych informacji na temat części i serwisu prosimy o kontakt:

AQUAPHOR Poland Sp. z o.o.
www.aquaphor.pl

Rozwiązywanie problemów

Rozwiązywanie problemów

Problem	Możliwa przyczyna	Rozwiązanie
Brak miękkiej wody po regeneracji	Brak soli w zbiorniku	dodaj sól do urządzenia
	Zapchany układ solankowania	odłącz linię solankowania wraz z zaworem Air Check i przepłucz ją ciepłą wodą - skorzystaj z pomocy serwisu
	Regulacja przepływu solanki jest zablokowana.	skontaktuj się z serwisem
	brak odpływu do kanalizacji	sprawdź wąż i w razie potrzeby udroźnij go
	Zatkany zespół inżekta	skontaktuj się z serwisem
	Z powodu wysokiej wilgotności lub niewłaściwego rodzaju soli utworzył się zład solny	Spróbuj za pomocą tępego przedmiotu, takiego jak trzonek od szczotki. Wciśnij trzonek w sól, aby rozbić zład solny.
Brak miękkiej wody	Zawór bypassu jest w pozycji obejścia.	Ustawić zawór bypassu w pozycji serwisowej.
	Urządzenie jest podłączone w kierunku przeciwnym	Podłącz prawidłowo urządzenie
	Dłuższa lub częsta przerwa w dostawie prądu	Ustaw prawidłową godzinę, podłącz UPS
	Zwiększona twardość wody	Ponownie zbadaj wodę i wprowadź nową wartość twardości
	Brak pomiaru zużycia wody	Przepływ powinien być wskazany przy zużyciu wody. W przypadku braku przepływu, patrz poniżej.
Brak wskazania przepływu podczas użytkowania filtra	Zawór bypassu jest w pozycji obejścia.	Ustawić zawór bypassu w pozycji serwisowej.
	Urządzenie jest podłączone w kierunku przeciwnym	Podłącz prawidłowo urządzenie
	Czujnik nie odbiera sygnału z magnesu na turbinie	Wyjąć czujnik z obudowy bypassu. Wykonać test z magnesem po obu płaskich stronach czujnika. Jeśli przepływ jest sygnalizowany, sprawdź turbinę. Jeśli nie ma przepływu, wymień czujnik.
	Turbina jest zablokowana	Usunąć zawór by-pass i usunąć zanieczyszczenia z turbiny.
Przepływ jest sygnalizowany, gdy woda nie jest używana	Instalacja hydrauliczna ma nieszczelność	Naprawić nieszczelność
Brak odczytu na wyświetlaczu	Przewód elektryczny jest odłączony	Podłącz transformator
	Brak zasilania elektrycznego w gniazdku	Sprawdź źródło zasilania. Upewnij się, że gniazdo nie jest sterowane przełącznikiem
	Uszkodzony transformator	Skontaktuj się z serwisem, wymień transformator
	Uszkodzona płytko drukowana	Skontaktuj się z serwisem, wymień płytkę
	Wysoka temperatura otoczenia w pomieszczeniu. Jeśli temperatura przekroczy 49°C, wyświetlacz zostanie wygaszony. Nie ma to wpływu na działanie filtra.	Nie ma potrzeby podejmowania działań

Rozwiązywanie problemów

Problem	Możliwa przyczyna	Rozwiązanie
Urządzenie pozostaje w trybie regeneracji	Sterownik nie jest prawidłowo podłączony	Upewnij się, że sterownik jest całkowicie wsunięty na płytę montażową.
	Uszkodzona tarcza magnesu	Wymienić tarczę magnesu
	Ciało obce w głównym zaworze sterującym	Usunąć ciało obce z głównego zaworu sterującego
	Uszkodzony zespół zaworu. Pracujący silnik	Naprawić zespół zaworu
Nadmiar wody w zbiorniku solanki	Ograniczony, zaciśnięty przewód odpływowy	Usunąć ograniczenie, lub wyprostować przewód odpływowy
	Zatkany przewód solanki, regulator przepływu solanki lub przewód zaworu Air Check	Wyczyścić regulator przepływu, przewód Air Check i przewód solanki. Wyczyścić osad z pojemnika na solankę.
	Zatkany zespół inżektora.	Wyczyścić lub wymienić inżektor
Słona woda	Zatkany inżektor.	Wymienić sito inżektora, dyszę i gardziel
	Niskie ciśnienie wody	Utrzymywać minimalne ciśnienie 2,1 bara
	Przewód odpływowy jest ograniczony	Usunięcie ograniczenia
	Przewód solankowy zapchany lub zgnieciony	Usunąć ograniczenie, w przypadku zagniecenia wymienić
	Nadmierna ilość wody w zbiorniku solanki	Sprawdzić prawidłowy poziom wody w stosunku do ustawienia soli. Sprawdzić przewód solanki i złącza pod kątem luźnych połączeń.
	Spadek ciśnienia podczas regeneracji	Zainstaluj zawór zwrotny na linii wlotu wody do urządzenia (Sprawdź najpierw lokalne przepisy hydrauliczne)
	Zawór solanki odprowadza wodę z powrotem do zbiornika solanki	Oczyścić korpus zaworu solanki, wymienić zestaw tłoków
Komunikaty o błędach sterownika	"E1" Pozycja "Home" nie została odnaleziona	Przełącz zasilanie, odłączając transformator i podłączając go z powrotem. Urządzenie ponownie zacznie szukać pozycji "HOME". Upewnij się, że sterownik jest wsunięty do końca na płytę montażową.
	"E2" Błąd silnika	Podłączyć silnik i włączyć zasilanie. Jeśli jest już podłączony, to okablowanie silnika lub wtyczka silnika są uszkodzone.
	"E3" Home offset	Dysk nie rozpoczął pracy we właściwej lokalizacji macierzystej. Kontroler zasilania cyklicznego automatycznie spróbuje się zresetować, odnajdując Home i kontynuując regenerację. Upewnij się, że kontroler jest wciśnięty do końca na płytę montażową.
	"E4" Zablokowana głowica	Zęby przekładni są zatrzaśnięte, przekładnia jest zerwana lub coś jest zablokowane w zaworze. Przełączyć zasilanie, aby zresetować
	"E5" Błąd pamięci	Wymień sterownik

Deklaracje wydajności

Deklaracje wydajności

Ten produkt posiada klasę efektywności zgodną z normą NSF/ANSI 44. Podane wydajności są ważne tylko przy podanym dozowaniu soli i przy przepływie 20,8 l/min (5,5 gpm):

Model	Sprawność nominalna	Dawka soli	Wydajność w tej dawce
A800	4,157 grains/lb (639 gram/kg)	1.6 lb (0.7 kg)	6651 grains (431 gram)
A1000	4,307 grains/lb (785 gram/kg)	1.6 lb (0.7 kg)	6891 grains (447 gram)

Zmiękcacz wody z regeneracją inicjowaną przez popyt na wodę, który również spełnia określone specyfikacje wydajności, mające na celu zminimalizowanie ilości solanki regeneracyjnej i wody zużywanej podczas jego pracy.

Zmiękczacze wody o podwyższonej wydajności powinny mieć znamionową wydajność soli nie mniejszą niż 3350 ziaren twardości całkowitej na funt soli (w przeliczeniu na równoważnik NaCl) (477 gramów twardości całkowitej na kilogram soli) i nie powinny zużywać więcej soli niż podano w wykazie.

Wydajność jest mierzona za pomocą testu laboratoryjnego opisanego w NSF/ANSI 44. Test reprezentuje maksymalną możliwą wydajność, jaką może osiągnąć system. Sprawność operacyjna to rzeczywista sprawność osiągnięta po zainstalowaniu systemu. Zazwyczaj jest ona niższa niż wydajność wynikająca z indywidualnych czynników zastosowania, takich jak twardość wody, zużycie wody i inne zanieczyszczenia, które zmniejszają wydajność zmiękczaczy.

Możliwości redukcji dla określonych zanieczyszczeń

Nazwa substancji	Max. Poziom substancji zanieczyszczającej	Poziom oddziaływania
Bar	2.0 mg/L	10 +/- 10% mg/L
Rad226/228	5 pCi/L	226/228: 25 pCi/L

Wydajność i specyfikacja stacji uzdatniania wody

Specification		A800	A1000
Max. pojemność złoża, g		24,000	31,800
Max. twardość - gpg (mg/L)		70 (1200)	90 (1540)
Max. redukcja dwuwartościowego żelaza Fe ²⁺ , ppm*		10	10
Mini. pH		6	6
Temperatura wody i otoczenia Min-Max, - °F (°C)		40°-120° (4°-49°)	40°-120° (4°-49°)
Ciśnienie wody Min-Max, - psi (bar)		20 (2.1) - 100 (7)	20 (2.1) - 100 (7)
Max. przepływ/drenaż,	gpm (L/min)	2.0 (7.6)	2.0 (7.6)
Przepływ przy spadku ciśnienia 1,0 bar, - gpm (L/min) ³		5.5 (20.8)	5.5 (20.8)
Spadek ciśnienia przy przepływie 22,7 l/min, b- psi (bar)		15 (1)	15 (1)
zużycie soli lb (kg)	zużycie wody Galon (Litry)	A800 Grains (Gramy) redukcja	A1000 Grains (Gramy) redukcja
1.6 (0.7)	14 (53)	6,651 (431)	6,891 (446)
8 (3.6)	23.5 (89)	22,552 (1461)	24,620 (1595)
15 (16.8)	35 (132)	25,076 (1625)	31,807 (2061)
Regeneracja		czasowo / objętościowa	czasowo objętościowa
Napięcie i zużycie prądu		12VAC, 50/60 Hz, 0.015 kW-hr	12VAC, 50/60 Hz, 0.015 kW-hr
Przyłącza hydrauliczne (NPT)		1" (MNPT)	1" (MNPT)
Min. średnica drenażu, - cal (mm)		5/8" (16)	5/8" (16)
Rozmiar zbiornika filtracyjnego - (śr x wys.) - cal (cm)		10.5 x 23 (26.7 x 58.4)	10.5 x 26 (26.7 x 66)
Wysokość- cal (cm)		27.8 (70.6)	31.3 (79.5)
Szerokość x głębokość- Cal (cm)		15.9 x 19.1 (40.4 x 48.5)	15.9 x 19.1 (40.4 x 48.5)
Waga z opakowaniem - około - lb (kg)		95 (43)	105 (48)
Rodzaj złoża / Ilość			
Żywica drobnoziarnista monosferyczna		0.8 cu.ft. (23L)	1.0 cu.ft. (28L)
Dla wszystkich modeli: Użyj czystej soli, tabletki solne lub bloki solne, Przewód odpływowy (minimum) 5/8 cala (16 mm) Solankowanie i płukanie - 0,75 gpm (2,8 l/min) Pobór solanki - 0,25 galonów/min (0,9 l/min) Płukanie - 0,5 galonów/min (1,9 l/min)		* Redukcja żelaza do 0,3 ppm lub mniej ** Przepływ mierzony na odpływie *** Dla określenia parametrów wody wejściowej zastosowano nominalną prędkość przepływu i odpowiadające jej straty ciśnienia. Długotrwałe użytkowanie w warunkach podwyższonego przepływu - 5.5 gpm (20,8 l/min) - może doprowadzić do obniżenia sprawności. Chwilowy skok ciśnienia nie powinien przekraczać 9,3 gpm (35,2 l/min)	

System jest zgodny z normą NSF/ANSI 44 w zakresie określonych właściwości użytkowych, które zostały zweryfikowane i potwierdzone danymi z badań.

Wyprodukowana w

EU



System przetestowany i certyfikowany przez NSF International zgodnie z normą NSF/ANSI 44 pod kątem redukcji roszczeń określonych w arkuszu danych dotyczących wydajności oraz na stronie www.nsf.org.

AQUAPHOR
www.aquaphor.pl